

品質保証書

この度は、スウェーデンドアをご購入頂き誠に有難うございました。本ユーザーマニュアルをよくお読み頂き、正しくご使用下さい。この品質保証書は、本書記載内容で無償修理を行うことをお約束するものですので大切に保管して下さい。(この保証書によってお客様の法律上の権利を制限するものではありません。)

※印欄に記入の無い場合は有効となりませんので、必ず記入の有無をご確認下さい。

品名	名称	※品番
	スウェーデンドア	
	スウェーデンドア袖(サイドライト)	
対象部分	本体	
保証期間	弊社手配による施工現場または弊社取引先指定場所への納品日より2年	
※納品日	年 月 日	
※引渡日	年 月 日	

各部位の故障、修理、交換に関しましては下記販売・施工店を通じてご連絡下さい。

※販売・施工店	会社名:	
	住所:	
	連絡先:	
	担当者:	
	施工日:	年 月 日
	備考欄:	

現場にて塗装または補修が行われている場合の再塗装や再補修は、下記塗装・補修店へご連絡下さい。

※塗装・補修店	会社名:	
	住所:	
	連絡先:	
	担当者:	
	施工日:	年 月 日
	備考欄:(塗料名:)	

下記お客様のお手入れ状況のメモとしてご使用下さい。

①	年 月 日	⑥	年 月 日
②	年 月 日	⑦	年 月 日
③	年 月 日	⑧	年 月 日
④	年 月 日	⑨	年 月 日
⑤	年 月 日	⑩	年 月 日

輸入販売元	ガデリウス・インダストリー株式会社 LEH建材事業部		
	〒107-0052 東京都港区赤坂7-1-1 青山安田ビル4F	TEL:03-5414-8762	FAX:03-5414-8755
	〒065-0024 札幌市東区北24条15-4-20 日弘ビル3F	TEL:011-743-7710	FAX:011-743-7721
	〒650-0001 兵庫県神戸市中央区加納町4丁目4番17号 ニッセイ三宮ビル15F	TEL:078-331-6574	FAX:078-331-6582
	〒810-0013 福岡市中央区大宮1-4-34 五常物産ビル	TEL:092-522-2883	FAX:092-522-2895
	〒980-0811 宮城県仙台市青葉区一番町1-9-1 仙台トラストタワー10F CROSSCOOP内	TEL:022-209-5440	FAX:022-774-1636

- 本保証書は、日本国内においてのみ、また上記※印欄に記入のある場合のみ有効です。
- 上記保証期間中に別紙施工マニュアルに従い正しく施工され、且つ本ユーザーマニュアルに従い正常な使用状態で、故障及び不具合が生じた場合、本保証書記載内容に基づき無償修理または代替品との交換を致します。
- 保証期間経過後の修理等については、輸入販売元までお問合せ下さい。また、保証期間内であっても以下の場合は、保証対象外となりますのでご注意ください。
 - 1.住宅用途以外で使用した場合の故障・不具合及び住宅部品本体以外の不具合に起因する当該住宅部品の故障・不具合(例:建築躯体の変形によるドアの不具合等)
 - 2.メーカー及び弊社が定める施工方法に基づかない施工、施工の誤りによる損傷、専門業者以外による移動・分解・塗装・補修に起因する故障・不具合
 - 3.ユーザーが適切な使用及び維持管理を行わなかったことに起因する故障・不具合(操作上の誤りによる損傷、不適切な塗装等)
 - 4.経年変化及び通常使用に起因する磨耗・消耗(例:木部のヒビやワレ、塗装の色あせやヒビ、ゴムシールの劣化、焼け等)
 - 5.立地・設置条件及び室内外の空気・湿気環境等に起因する腐食(例:海岸付近、温泉地、漏水・結露(長時間の高湿状態)等)
 - 6.事故または天変地異に起因する故障・不具合(例:火災、爆発、落雷、地震、噴火、洪水、津波、台風等)
 - 7.人間・動物・生物の行為に起因する故障・不具合(例:盗難行為、ねずみ、昆虫、カビ等)



Established in Japan,1907

ガデリウス・インダストリー株式会社
LEH建築材料部

http://www.livingscandinavia.com

リビングスカンジナビア.コム

- 〒107-0052 東京都港区赤坂7-1-1 青山安田ビル4F
TEL.03-5414-8762 FAX.03-5414-8755
- 〒065-0024 札幌市東区北24条15-4-20 日弘ビル3F
TEL.011-743-7710 FAX.011-743-7721
- 〒980-0811 宮城県仙台市青葉区一番町1-9-1
仙台トラストタワー10階 CROSSCOOP内
TEL.022-209-5440 FAX.022-774-1636
- 〒650-0001 兵庫県神戸市中央区加納町4丁目4番17号
ニッセイ三宮ビル15F
TEL.078-331-6574 FAX.078-331-6582
- 〒810-0013 福岡市中央区大宮1-4-34 五常物産ビル
TEL.092-522-2883 FAX.092-522-2895



202404.kaj



木質系玄関ドア

ユーザーマニュアル

NEW チーク/防カビ・UV配合コートTG仕上げ



引渡し時に品質保証書(P.14)の
必須記入事項へ記入後、
必ずお施主様へお渡し下さい。



- 使用上の注意事項 1
- お引き渡しを受けたら 2
- ドアのお手入れ 3
- 扉の建て付けの調整 5
- トロ受けの調整 7
- 錠前・鍵に関するお手入れ 8
- ハンドル・ドアクローザーの調整 9
- 玄関ドア開閉速度の調整 10
- メンテナンス用塗料発注書 11
- 合鍵の作成に関して 13
- 防犯建物部品について 14
- 品質保証書 15



本ドアを使用する上で以下の注意事項を必ずお守り下さい。

警告

*取り扱いを誤った場合、使用者が死亡または重症を負う可能性が想定されるか、軽傷又は物的損害が高い事を示しています。

注意

*取り扱いを誤った場合、使用者が重症を負う可能性は少ないが、傷害を負う危険が想定されるか、物的損害のみの発生が想定される事を示しています。

警告

- 強風時には必ずドアを閉め、ロックをして下さい。
ドアを開けたままにしますと、突風等でドアが急激に閉じ、手を挟まれる等の怪我やまたドアの破損等の原因となります。
- ドアと枠の間に手などを置かないで下さい。
突風などでドアが急激に閉じ、【ドアに指】を挟まれ骨折などの危険があります。
- ドア付近で遊んだり、立ち止まらないようにして下さい。
突風などでドアが急激に閉じ、ドアが体に当たり転倒し、骨折などの危険があります。
- ドア付近には、美術品や工芸品を置かないで下さい。
ドアの開閉による振動や突風による急開閉の衝撃で破損する恐れがあります。
- ドアにはぶら下がったりしないで下さい。
急にドアが閉じると、指を挟まれ骨折などの危険があります。又、物品が落下し破損する恐れがあります。
- 万一ガラス部が破損した場合、ガラスの破片の取り扱いには十分ご注意下さい。
- ドアはゆっくり開閉して下さい。
ドアの急激な開閉は指を挟んで大けがをするおそれがあります。特に小さいお子様が出入りする時はご注意下さい。
- 金具等で手を切ったりしないよう、十分気をつけて下さい。
- 扉・枠木部は、定期的なメンテナンスと点検が必要です。(P4参照)
メンテナンスを怠ると、汚れ、ほこり、塗装(保護オイル)落ちが発生するだけでなく、木部のひびや割れ、カビや腐朽菌の繁殖、集成材の剥離、金物変形等を原因とする扉脱落の危険があります。開閉に不具合等がある場合、使用せず、施工業者にご相談ください。

注意

- ドア本体及び錠本体は、分解や改造をしないで下さい。
- 開閉方向以外の無理な開け方はしないで下さい。
ドア本体の破損の原因となります。
- ドアチェーンは使用しないとき、必ず枠側のチェーンホルダーを掛けておいて下さい。例えば、ドアチェーンがドアと枠の間に挟まれ、ドアなどに傷を付けることがありますので注意して下さい。
- ドアの蝶番取付ビスや他の金属固定ビスに緩みが生じていないか時々点検して下さい。緩んでいた場合は、ビスを締め直して下さい。
- 冬期間ドアが閉まらないときは、敷居の戸当たり部分に雪や氷が付着していることがありますので確認下さい。特にドアの下側の部分に付いている場合には、手で触らないとわからないことがあります。

本製品のお引き渡しを受けたら、最初に以下の作業を必ず行って下さい。

お引き渡しされた鍵をご確認下さい

封印された鍵袋の中に5本入っています。
・必ず開封されていないことをご確認下さい。
・鍵の本数及び種類をご確認下さい。

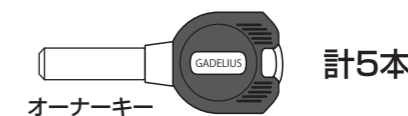

この鍵は、最終使用者が開封し取り出してください。
グループ番号 001

工事用鍵の解除

・工事中、主錠のシリンダーのみ、工事用キーにて運用されています。(工事用キーは工事関係者に3本渡されています)
・工事終了後、工事用キーの解除を行い、オーナーキーに切り替える作業を行って下さい。

①オーナーキーをさし込み、左右に鍵を回転させ施錠・解錠動作を行い、鍵を抜いて下さい。
摘み部:黒色
オーナーキー

②工事関係者が使用していた工事用キーが使用出来なくなった(施解錠不可)のをご確認下さい。
摘み部:赤色
工事用キー(コンスキー)

③オーナーキーの5本全てが使用可能であることをご確認下さい。
オーナーキー(5本)

④補助錠の鍵穴保護シールを剥がして③の確認を行って下さい。
補助錠
保護シール

※最終確認が終わりましたら、シリンダーの表面に貼ってあるグループ番号(3桁数字)を表示したシールを剥がしてください。

注意

- ※工事用キーの解除作業は、必ず扉を開けた状態で行って下さい。
- ※上記②を行っても鍵が回転しない場合は、鍵袋に記載された3桁の数字と、シリンダー表面の数字が同じであることを再度ご確認下さい。
- ※工事用キーの解除が出来ない場合、大変恐れ入りますが工事店までご連絡下さい。
- ※上記③又は④の確認において、不具合がございましたら、工事店までご連絡下さい。

ドアのお手入れ

※スウェーデンドアは自然の木を使用しておりますので、必ず最低年2～3回のお手入れをお願いしております。高温・多湿の環境に設置された場合、お手入れの回数を増やして頂くと長年使用が可能となります。

注意 お手入れとは、ホコリやチリの汚れを落とすクリーニング行為が絶対に必要です。クリーニングをせずにコート剤やオイル等を塗布することは、汚れを閉じ込める要因になり、方法として不十分です。必ずクリーニングの工程を設けてください。

チーク(TG)

チーク材の表面仕上げのドアに防カビ・UV配合コート剤を施したもの

- 年2～3回やわらかい布地で汚れに応じて乾拭き程度のお手入れを実施してください。
- 目安として2～3年ごと*に弊社取扱500cc入り商品のコート剤を、使い切るように2～3度の重ね塗りをしてください。詳細につきましてはP4のご説明内容やメンテナンス動画を参照ください。材料のご購入はP11をご覧ください。コートG(クリア)とコートTG(ブラウン顔料配合)の2種類をご用意しております。
- ※記載した期間は設置環境によって前後がございますので、木表面状況を確認いただき、より短い周期(1年毎など)で塗布は可能です。塗布量が多くなれば膜が厚くなり、耐久効果が高まります。



玄関ドア
チークドアタイプ
メンテナンス動画▶



※メンテナンス動画の中で記述しているメーカー塗料は一例です。チーク(TG)用のメンテナンス塗料の種類・ご購入につきましてはP11をご覧ください。

- 日当たりが悪く多湿の場所に設置された場合や雨風日光が当たる場合は、表面にカビ等が発生する恐れがありますので、お手入れの回数を増やして下さい。

注意

西暦2000年後半から2023年3月31日まで取扱販売を行ってまいりましたチーク/オイル仕上げ(T)の仕様につきましては、お手入れの方法が異なります。上述の期間に設置されたスウェーデンドア・ユーザーマニュアル(2021年1月10日版、コチラ↓)のP3-4ページの内容に従ってください。ただし、ドア表面を洗浄してきれいな乾燥した状態のドアに対してであれば、右側4ページ掲載のコートTGを塗布するお手入れ方法も行うことは問題ありません。お好みのお手入れを選択してください。



※記載した期間は多少の前後がございます。目安として捉えてください。

オーク(O)

オーク材の未塗装品を現場で仕上げたもの

- 未塗装品で納品されますので、塗装された業者様に問合せ下さい。
- ※ラッカー仕上げされている場合、塗膜を形成する塗料もあり、木のもつ調湿機能が損なわれることで、塗面のワレ・ハガレ・メクレが起き、塗り替え時に全剥離が必要となります。



塗装

塗装を施したもの

- 年2～3回やわらかい布地で汚れに応じて乾拭き、もしくは、水拭き程度のお手入れを実施して下さい。
- 日当たりが悪く多湿の場所に設置された場合、表面にカビ等が発生する恐れがありますので、お手入れの回数を増やして下さい。



窓格子の取り外し方法

- 窓格子は格子をつまみ、強く引くことで取り外すことができます。取付ける際はラッチ位置を確認し確実に押し込んでください。

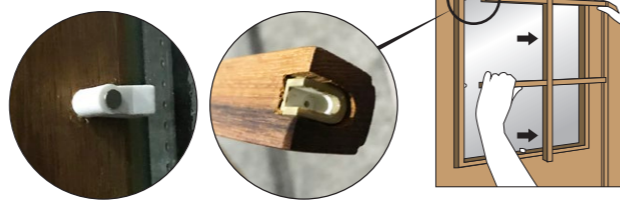

チークドア(TG)仕様のメンテナンス

チークドアの簡単なメンテナンス。いつまでも美しい色合いが保てます。

天然の木を使った製品ですので、ひとつひとつ違った表情の木目があらわれます。また、木製品には定期的なお手入れが必要です。お手入れをしていただく事で、天然木の質感や木が齢を重ねていく事での味わいを、長くお楽しみいただけます。お手入れを怠ると、かさつき・割れ・剥離等を引きやすくなります。また天然木の為に、カビの生えやすい場所では、注意してお手入れしていただく事をお勧めいたします。

注)表面材質がチークの場合に限ります。

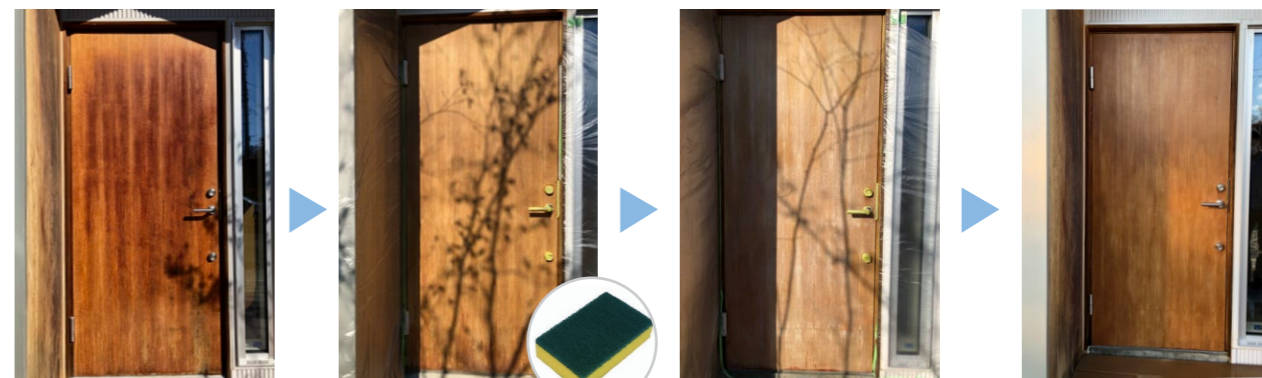

お手入れの内容と頻度によって、ドアは写真のような状態になる可能性があります。(気象条件、湿度等設置場所によって異なります。)

ドアの表面はホコリやチリで汚れています。水を含ませたスポンジや布等で汚れを拭き落とし、6時間程度乾燥させてください。傷みがひどい場合はカビ抜きやアク抜きを施して素地調整を行ってください。材料の種類・ご購入はP11をご覧ください。

表面がきれいになり、乾燥させたらハンドサイズのウェスにてコートTGを浸して、120ml/m²を目安にドア本体と枠の木部に一度目の塗布を施します。表面のべたつきが無くなり次第、120ml/m²を二度目として塗布します。余ったコートTGを二度目の塗布として施します。原液使用で希釈はできません。

乾燥時間として夏は1時間程度を、冬は3時間程度を経過させて、乾いたら完了です。完了後の24時間は、なるべく水がかからないようにしてください。

▼玄関ドア メンテナンス動画



チークドア(TG)の特徴

特徴

多種のUVカット剤の配合による、木部塗装面劣化抑制剤(水性)防カビ・UVカット仕様です。F☆☆☆☆(登録番号:P10015 日本塗料工業会)取得済みです。開発過程にて暴露試験を行い、木部塗装面の日焼けによる劣化抑制・木部塗装面の雨水による劣化抑制・木部塗装面の長期の保護を目的とした仕様です。水性で自然な仕上げにつき、従来品と見た目は変わりません。原液使用で希釈はできません。

注意

メンテナンスに必要なご注意事項

ドアサイズやデザイン、汚れの度合いによって所要時間は異なります。冬期は、より長い乾燥時間を設けてください。乾燥が不十分のままオイル塗布仕上げを行うと洗浄時の水分を木表面に閉じ込めてしまい、カビの再発を助長します。快晴時や日当たりの良好な条件下では上記目安時間は多少短縮されますが、十分な乾燥時間を確保して作業にあたっていただくことを推奨いたします。カビが無い状態の汚れ落とし作業の場合は、カビ取り薬を使用する項目は省いてください。その場合は水洗い洗浄後につきましては、水分の拭き取り作業を行うことで、乾燥時間を多少削減することができます。塗布に使用したウェスと空き容器は自然燃焼の恐れがあるため、すぐに焼却処分するか、十分水に浸してから可燃物として廃棄してください。

作業中や作業後の仕上がりの見た目について

カビ取り薬液を使用しての洗浄後も、黒いシミ(色素)が残ってしまう場合や、色ムラがまだらになってしまう場合があります。感じ方には個人差はありますが、カビクリーニングの復旧度合いとしましては、このような仕上がりはよしとしています。あらかじめご了承の上、ご理解をお願い申し上げます。

メンテナンスに必要なご準備いただく物

- ドア金物及び周辺の汚したくない建築資材(外壁・床・天井・窓・芝・植木・池・車など)向けの養生資材一式。
- 汚れても問題のない服装やポリ手袋。その他、ゴム手袋・保護メガネ・マスク等が必要に応じてご準備ください。
- ドア洗浄水・ホース・雑巾・洗浄薬液・薬液用刷毛・保護塗料・保護塗料用ウェス。その他、脚立やイスや踏み台等は必要に応じてご準備ください。



メンテナンス塗料の種類・ご購入・キー複製につきましてはP11,13をご覧ください。

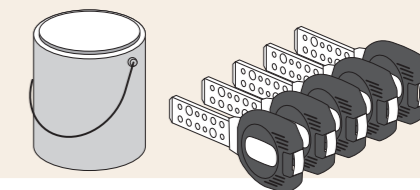

扉の建て付けの調整

扉の吊り込み後やメンテナンス時、建て付け調整が必要な場合は、以下の手順に従って調整丁番の設定を行って下さい。

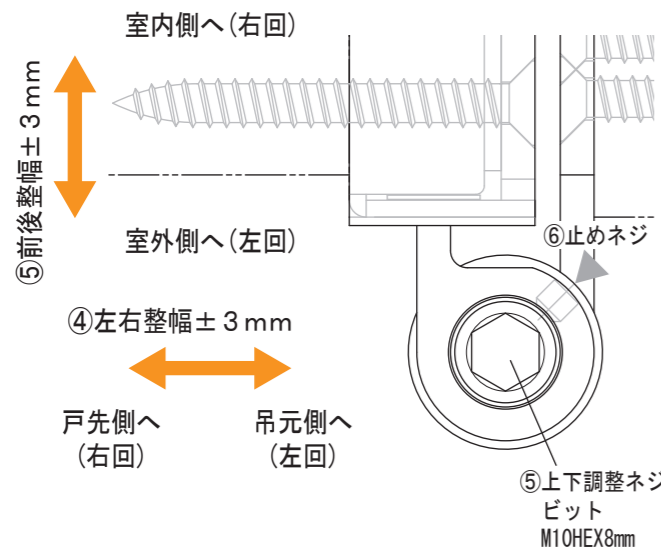

前後調整方法

- ①前後・②左右固定ネジ(5本)を全て緩める。
- ③前後調整カムをマイナスドライバーで回して位置を決める。
- ①前後固定ネジ(2本)を締め付ける。
- 左右調整が不要な場合は、②左右固定ネジを締めつける。

左右調整方法

- ④左右調整ネジ②を右回しでねじ込む。
- ②左右固定ネジ(3本)を全て緩める。
- ④左右調整ネジBを左右に回しておおよその位置を決める。
- ④左右調整ネジAを左に止まるまで回す。
- ②左右固定ネジ(3本)を締め付ける。
- 微調整は、固定ネジと調整ネジを少しずつ回して行う。

上下調整方法

- ⑦上蓋を外す。
- ⑥止めネジ(HEX2.5mm)を少しだけ緩める。
- ⑤上下調整ネジ(HEX8mm)を左右に回して上下の位置を決める。
- ⑥止めネジを締めつける。
- ⑦上蓋を戻す。

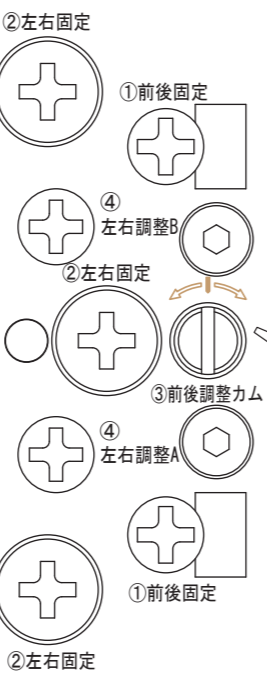
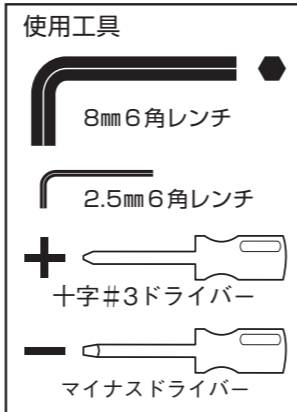
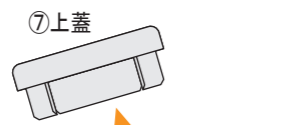

マイナスドライバー

※左右勝手あり。
本図は右勝手(RH)を示す。

こんな時は

- 扉の開閉時に、蝶番が音鳴り(きしみ音)する場合があります。上下の二点蝶番の上部側にだけ扉の重量がかかって負荷をかけている場合があるので、下部の蝶番を上下調整3)を「上へ」側へ、回しが重くなる瞬間まで上げ設定して、蝶番上部側と下部側にかかる重量を等分すると音鳴りがやむ場合があります。市販のグリススプレーによる潤滑行為を併用しながら調整してください。潤滑剤は日本国内普及の汎用品であれば、特別な指定品はありません。
- グリススプレーは鍵及び鍵の挿しこみ口には絶対に使用しないでください。鍵専用の潤滑剤につきましては8ページにご案内があります。

前後調整方法

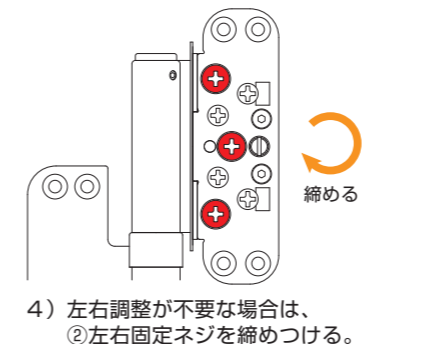
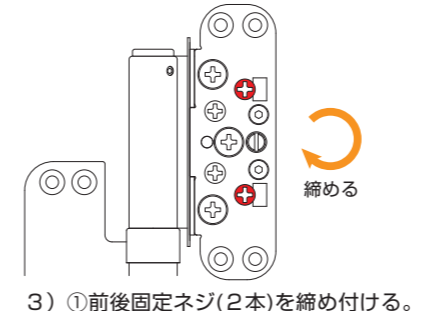
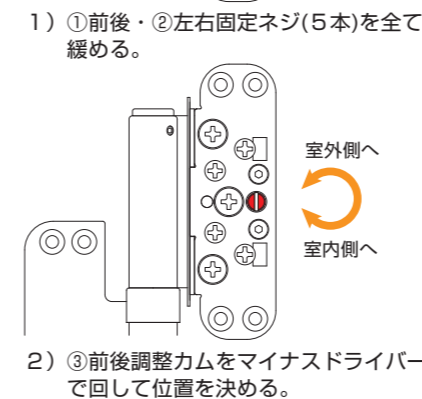
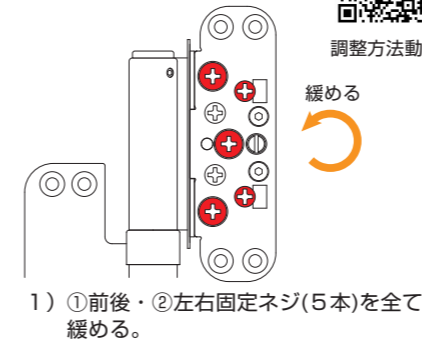

※左右勝手あり。
本図は右勝手(RH)を示す。

左右調整方法

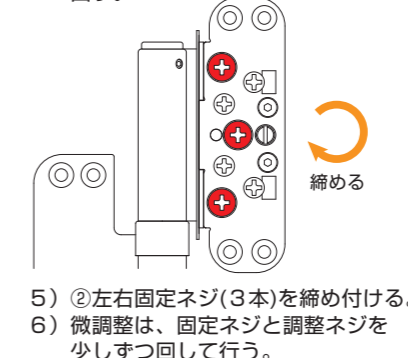
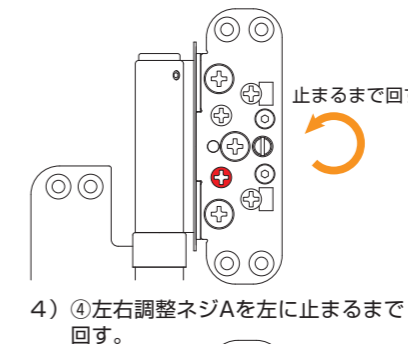
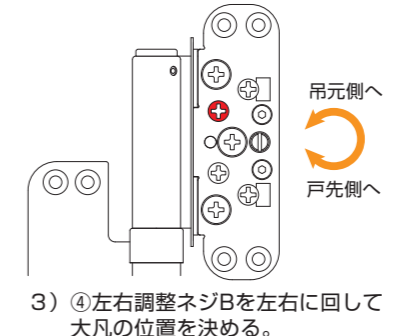
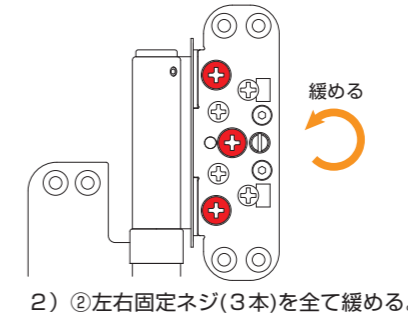
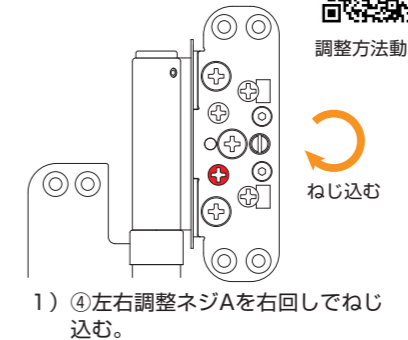

5) ②左右固定ネジ(3本)を締め付ける。
6) 微調整は、固定ネジと調整ネジを少しずつ回して行う。

上下調整方法

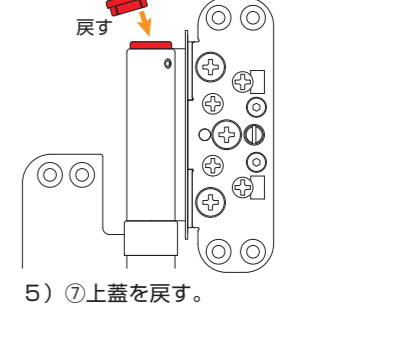
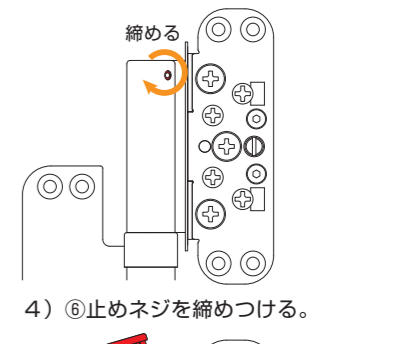
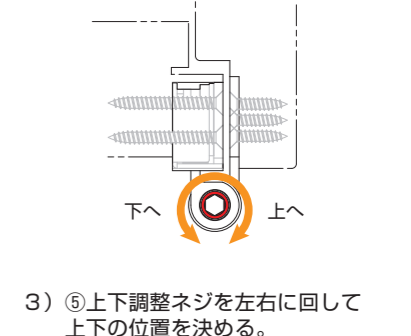
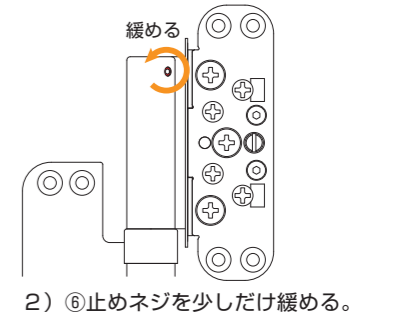
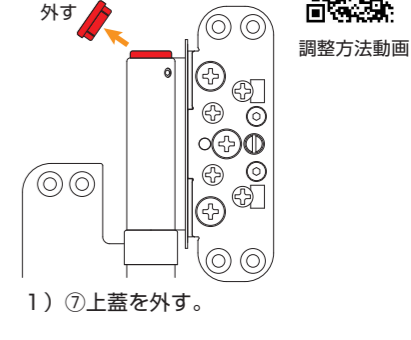

5) ⑦上蓋を戻す。

ポイント

扉重量の影響により、蝶番のネジ箇所には負荷が掛かっており、ネジが固く回りづらい場合があります。蝶番調整の際には戸先側の下に、パッキン材等で扉の荷重を受けることでネジ回しが柔らかくなり、蝶番調整がやりやすくなります

ラッチ受け箱を反転または交換をすることで、ラッチの入りをスムーズにする調整が可能です。

- 1) ①ラッチ受け箱は②ビスで固定されており着脱が可能です。
 ②固定ビスを外し③ラッチ受けから取出し調整を行います。
 ※⑤ストライクを取り外す必要はありません。

1) +ドライバーで②固定ネジを取外します。取外したネジは小さくするようにして下さい。

2) ①ラッチ受け箱を抜き取ります。指をラッチ受け箱内に入れ軽く押さえるようにして引き抜くとスムーズに取り出せます。

3) 図1を参考に、ラッチ受け箱(4/2.5mm)または付属品の調整ラッチ受け箱(1.5/5mm)を使用し、取り外した逆の手順で元に戻して下さい。

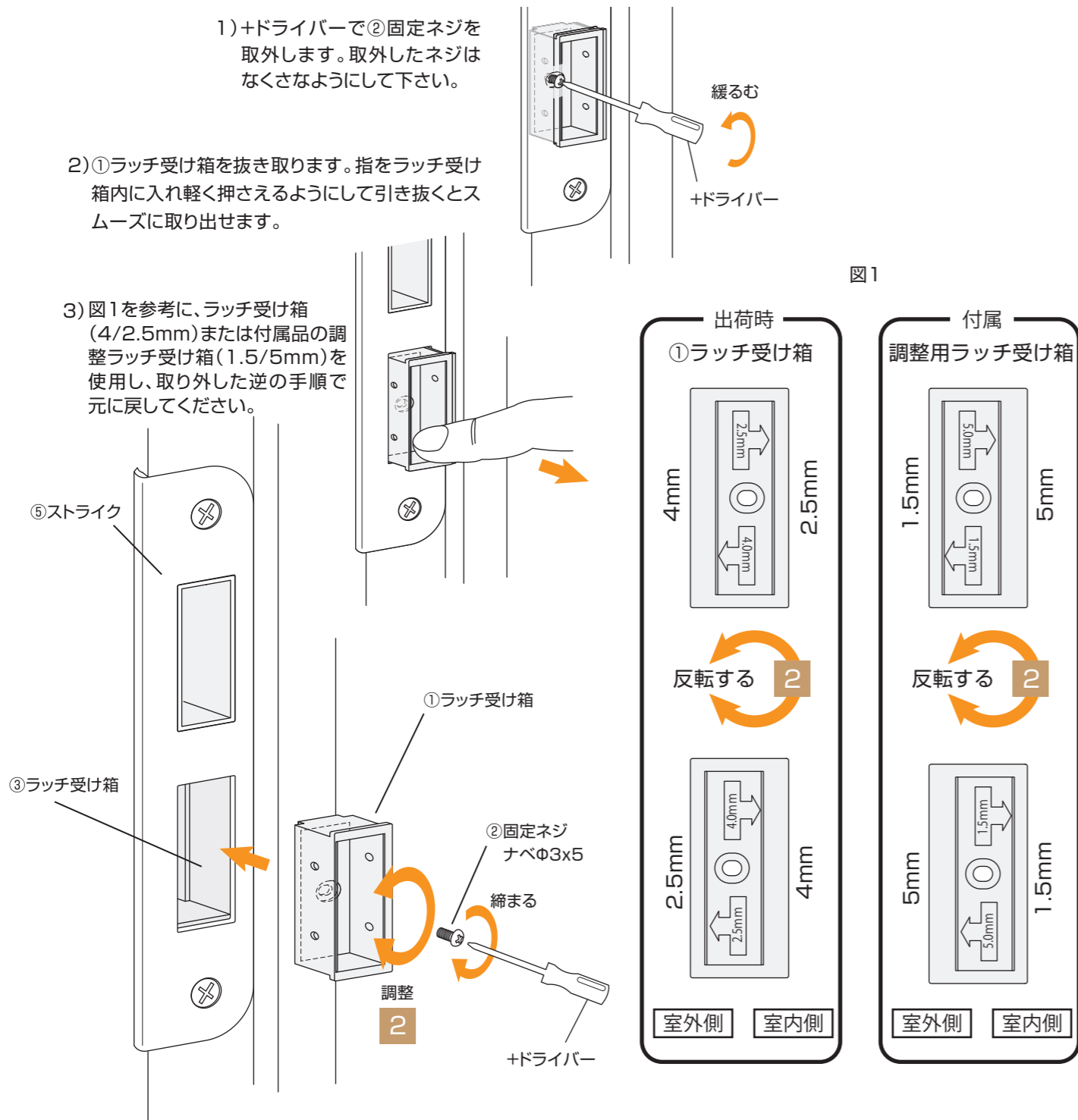

合鍵について

合鍵(追加キー)は必ずGADELIUS純正品をご使用ください。ご注文は13ページの注文書に必要事項をご記入のうえFAX又はご郵送下さい。

鍵を紛失された時

GADELIUSまで御相談下さい。

⚠️ 注意 鍵の紛失やそれに伴う事故に関しては、弊社はいかなる責任も負いかねますのでご了承下さい。

鍵が入りにくい、回りにくい時

日本ロックセキュリティ協会の潤滑剤「JLスモーター」を鍵(オーナーキー)に少しのせ、使用方法に従ってご使用下さい。

※JLスモーター使用後は、多少鍵に潤滑剤が残るため手や衣服を汚す場合がございますのでご注意下さい。

※指定の潤滑剤以外は絶対に使用しないで下さい。使用した時点より保証の対象外となります。

※市販の潤滑剤も故障の原因となりますので絶対ご使用にならないで下さい。

着脱式サムターン

サムターンまわり防止のため着脱式となっております。必要に応じてご利用下さい。

■取り外す場合

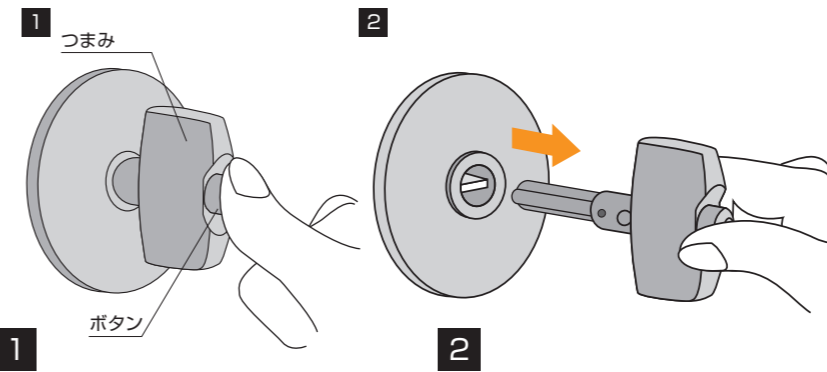

1 デッドボルトが収納された状態で、ボタン部分のみをドア側に押し込みます。
 2 ボタンを押し込んだ状態のまま、つまみと一緒に引き出します。

■取り付ける場合



デッドボルトが収納された状態でタテ向きでボタンを押しながら取り付けて下さい。



着脱式サムターン取り外し取付方法

ハンドルなど金属部のクリーニング方法

①汚れは柔らかい布などで、から拭き程度にして下さい。

②強い汚れは中性洗剤を使い、水拭きした後、必ずから拭きして下さい。

③変色、腐食の恐れがあるため、シンナー、ベンジンなどの有機溶剤や、酸、アルカリ、塩素などの化学薬品は使用しないで下さい。

※沿岸部地域では、金属部を都度柔らかい布で拭く事により、塩害による錆等の防止になります。

※大気に含まれる鉄分、硫黄成分等により、錆が付着する場合があります。その場合は市販の錆び取りで落として下さい。

ハンドル・ドアクローザーの調整

ハンドル固定ネジが緩んだ場合

長期高頻度の使用により、ハンドル固定ネジが緩んでくる事があります。その場合、プラスドライバーで両側から⑧下座ねじを再度締め付けてください。

⑧のねじの締め付けは4本とも均一な状態を保ってください。締め付け強度に偏りがあるとハンドルに歪みが生じてしまい、開閉動作が固く感じたりハンドルレバーが水平を保たない状態になる可能性があります。

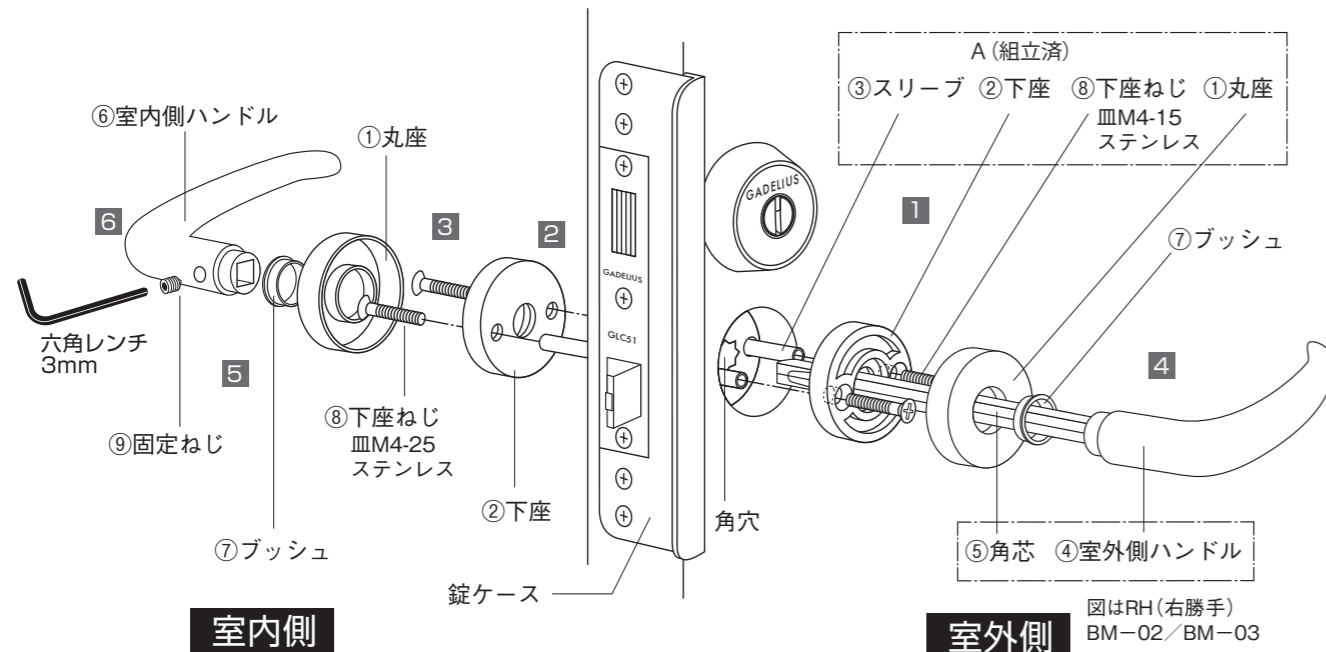

ポイント ⑨固定ねじ締め付け後に、ハンドルを2~3回動かして再度⑨を増し締めするとより強固にハンドルが固着します。

【クリーニング方法】

- ・汚れは柔らかい布などで、から拭き程度にしてください。
- ・強い汚れは中性洗剤を使い、水拭きをした後、必ずから拭きをしてください。
- ・変色。腐食の恐れがあるため、シンナー、ベンジンなどの有機溶剤や、酸、アルカリ、塩素などの化学薬品は使用しないでください。

ドアクローザーストップ装置の調整

■ストップ装置の調整

ストップ角度の調整

- ドアをストップさせる角度まで開き、ストップねじをスパナできつく締め付けます。締め付ける時は、ストップ装置のセレクション部のかみ合いを確認してください。かみ合いの悪い場合は、ドアを少しゆすりながら、ストップねじを締め付けてください。ストップ装置の締め付け力が不足していると、ストップ装置の故障の原因となります。

ストップ保持力の調整

- あらかじめストップの強さは、調整済みです。調整が必要な場合は、ストップ装置にねじ込まれているアジャストリンクを外し、調整ねじをドライバーで回します。右に回すとストップ力は強くなります。左に回すとストップ力は弱くなります。※調整ねじは左右1回転以上回さないでください。故障の原因となります。

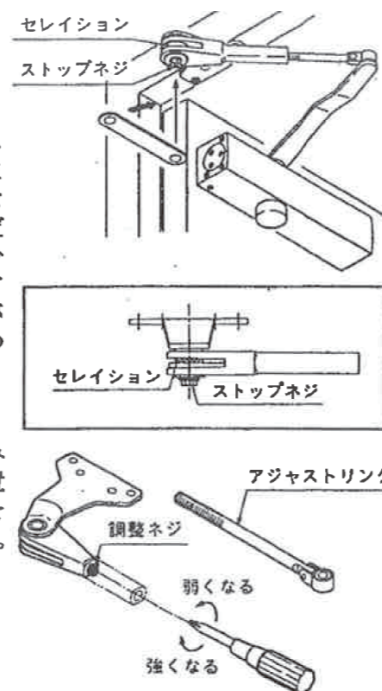

玄関ドアハンドル
取り付け方法動画



玄関ドアクローザー
固定位置設定方法動画



玄関ドア開閉速度の調整

- 調整は、第1速度、第2速度、第3速度(ラッチングアクション)の順に行ってください。
- 第3速度(ラッチングアクション)は、ドアが閉鎖位置直前2°付近まで来た時点で素早く閉める機能です。

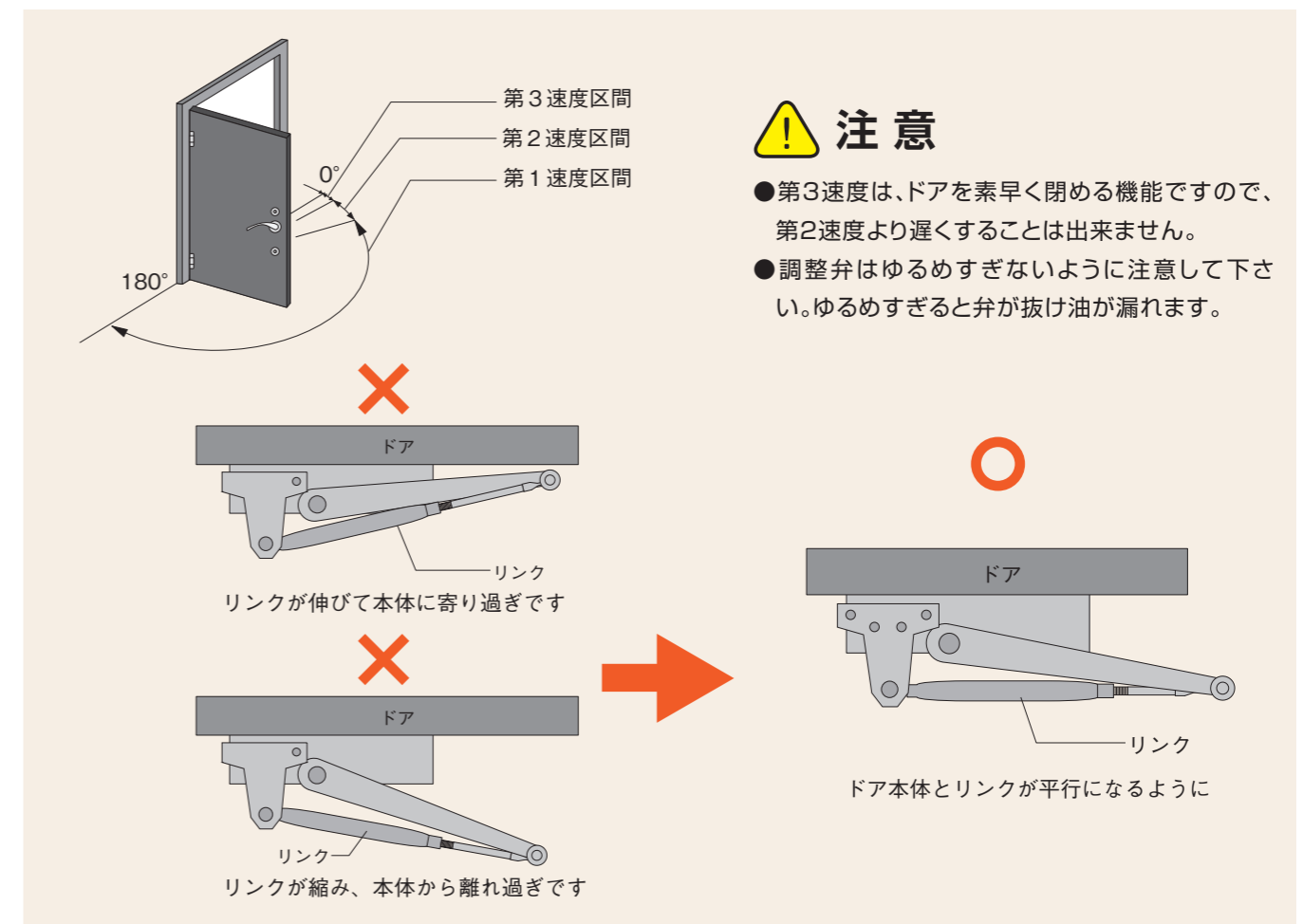
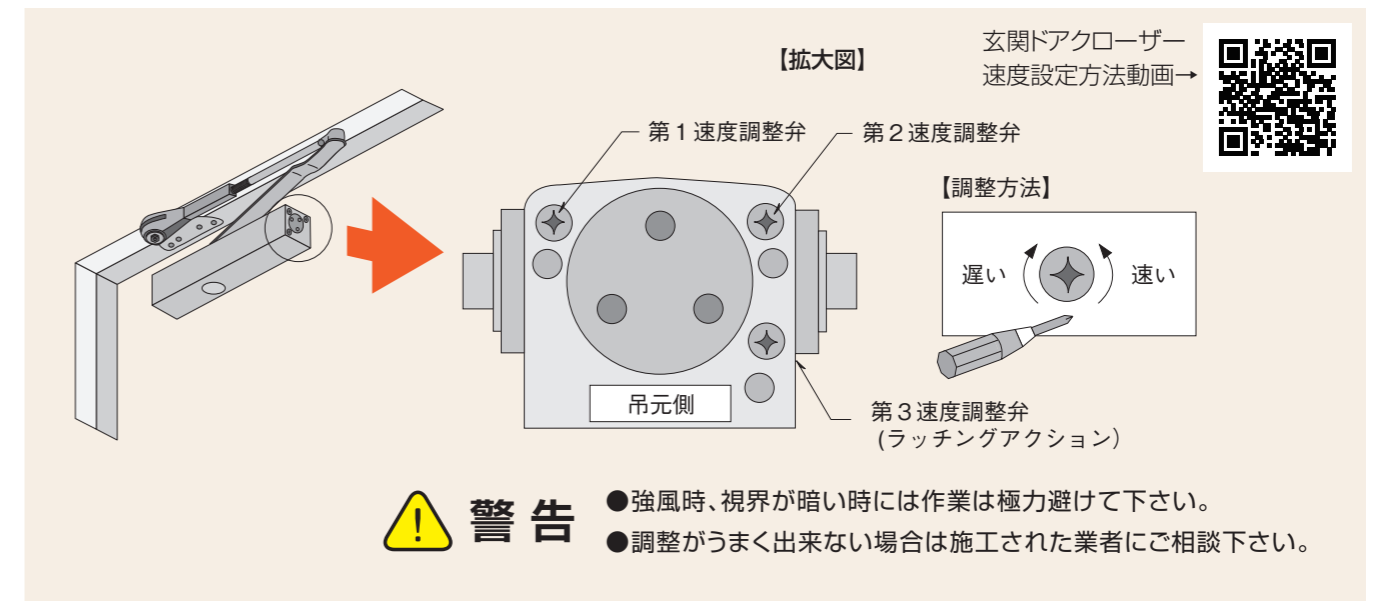

⚠️ 注意

- 第3速度は、ドアを素早く閉める機能ですので、第2速度より遅くすることは出来ません。
- 調整弁はゆるめすぎないように注意して下さい。ゆるめすぎると弁が抜け油が漏れます。

スウェーデンドア メンテナンス用塗料ご注文先のご案内



注意

西暦2000年後半から2023年3月31日まで取扱販売を行ってまいりましたチーク/オイル仕上げ(T)の仕様につきましては、お手入れの方法が異なります。上述の期間に設置されたスウェーデンドア・ユーザーマニュアル(2021年1月10日版、コチラ→)のP3-4ページの内容に従ってください。ただし、ドア表面を洗浄してきれいな乾燥した状態のドアに対してであれば、コートTGを塗布するお手入れ方法も行うことは問題ありません。お好みのお手入れを選択してください。



※記載した期間は多少の前後がございます。目安として捉えてください。

スウェーデンドア メンテナンス用コートG塗料(顔料無し)ご注文先のご案内

品番	商品名	サイズ	単価(税抜)
	防カビ・UV配合コート G		
	コートG(顔料無し)	0.5リットル	¥11,000

amazon.co.jpにて
近日販売開始予定です。
アマゾン様ウェブサイトにて
すべて▼ **ガデリウス**
で検索!

スウェーデンドア メンテナンス用コートTG塗料(ブラウン顔料配合)ご注文先のご案内

品番	商品名	サイズ	単価(税抜)
	防カビ・UV配合コート TG(色付き)		
	コートTG(ブラウン顔料配合)	0.5リットル	¥12,000

amazon.co.jpにて
近日販売開始予定です。
アマゾン様ウェブサイトにて
すべて▼ **ガデリウス**
で検索!

スウェーデンドア メンテナンス用カビ取り洗剤ご注文先のご案内

品番	商品名	サイズ	単価(税抜)
	カビ取り洗剤		
	カビとりくん	1リットル	¥9,000



ガデリウスまでお問い合わせください。アマゾン様ウェブサイトでは販売しておりません。作業事例はコチラ▲

スウェーデンドア メンテナンス用剥離剤塗料ご注文先のご案内

品番	商品名	サイズ	単価(税抜)
	木部塗膜剥離剤		
	M2000G	2リットル	¥29,000



ガデリウスまでお問い合わせください。アマゾン様ウェブサイトでは販売しておりません。作業事例はコチラ▲

※価格は2023年4月時点の税抜価格となります。予告なく価格改訂する場合がございますのでご了承ください。

※ウェブサイト上のご注文リンク先が見つからない場合は、お手数ですが弊社へお問い合わせください。

スウェーデンドア メンテナンス用塗料の成分・注意事項

詳細につきましてはご購入の際にそれぞれの商品に同封される安全データシート(SDS)をご覧ください。

コートG(顔料無し)・コートTG(ブラウン顔料配合)



【成分】
水・アクリルウレタン樹脂・エタノール・シリコン樹脂・UVカット剤・防カビ剤・顔料 ※原液使用で希釈はできません。

【厳禁事項】
噴霧は拡散するので止めてください。肌や対象物にかけると、アレルギー性皮膚反応・呼吸器障害・臓器障害を誘発します。

【使用上の注意・応急処置】
安全データシート(SDS)をご覧ください。

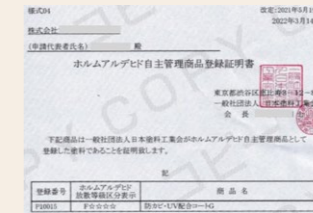

カビとりくん

【成分】
A液：次亜塩素酸ソーダ・水
B液：水・有機酸・炭酸塩・生分解キレート剤・界面活性剤

【厳禁事項】
噴霧は拡散するので止めてください。肌や対象物にかけると、アレルギー性皮膚反応・呼吸器障害・臓器障害を誘発します。

【使用上の注意・応急処置】
安全データシート(SDS)をご覧ください。

※以下の汚れにも説明書通りの使用方法にて、一定数の除去効果があります。お試しください。
・外壁カビ汚れ ・コンクリートカビ汚れ ・浴室やクロスのカビ汚れ
・石材カビ汚れ ・その他様々なカビ汚れの除去



※画像はカビとりくんの類似成分の薬液を使用後に、コートTGの類似成分の塗料を塗布したお手入れビフォーアフターのイメージ例です。

M2000G ※木部塗料剥離剤

【成分】
第4類第2類石油類、水溶性増粘剤等

【厳禁事項】
火気厳禁。噴霧は拡散するので止めてください。肌や対象物にかけると、アレルギー性皮膚反応・呼吸器障害・臓器障害を誘発します。

【使用上の注意・応急処置】
安全データシート(SDS)をご覧ください。

※画像はM2000Gの類似成分の薬液を使用後に、コートTGの類似成分の塗料を塗布したお手入れビフォーアフターのイメージ例です。

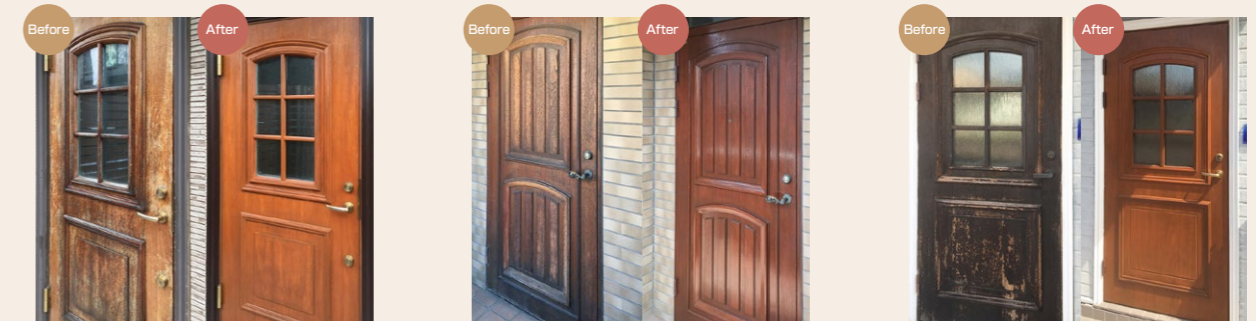

複製キーのご依頼に関して

複製キー 専用注文書

本書は受領後3年間ブロックス株式会社に保管され、安全上複製キーのご依頼は原則として建物の所有者様に限定させていただいております。また、鍵の納入先は建物の住所に限定させていただいております。

複製キーのご依頼は本書にご記入のうえ下記へFAX又はご郵送下さい。

FAX 042-794-7731 ブロックス(株)行

ご依頼者

ご依頼日 年 月 日

ふりがな お名前 印 ※印は鮮明に願います

電話番号

ご住所 〒 都道府県

携帯電話

FAX番号

下記の理由によりキーを注文いたします。
尚、注文者である私は当該注文の建物等の所有者であることを誓約いたします。

記

1, 建物の所在地 (住所) 都道府県

2, 錠の使用開始日

3, 今回注文の理由 本数不足のため 紛失のため 破損のため

4, ご依頼品 複製キー (¥4,000/本)(税別) 計 本

キー番号と本数

①

--	--	--	--	--	--	--	--	--	--

 本

②

--	--	--	--	--	--	--	--	--	--

 本

※キー番号は、上段部4桁、下段部4桁の順で英数字の文字がはっきりと読み取れるように記入をお願いいたします。

計 個

計 個

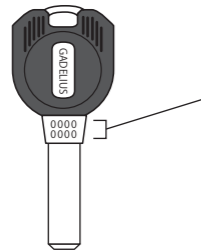

備考欄:

送料等 (税別)	送料方法	料金代引き宅配便 納期:受注後10日(営業日)以内に発送いたします。				
	発送エリア	関東	信越 東海 北陸	東北 関西 中国	四国	北海道 九州
	配送料 (代引手数料含む)	¥900	¥1,000	¥1,150	¥1,350	¥1,450

料金	(製品代 + 送料) + 消費税	合計	円
----	------------------	----	---

【複製キー郵送先】〒194-0044 東京都町田市成瀬6-15-8
ブロックス株式会社 ガデリウス合鍵係宛
TEL.042-794-7602 FAX.042-794-7731

価格・送料等は2017.7.1時点のものです。予告なく価格を改訂することがございます。ご了承ください。

防犯建物部品について

スウェーデンドアは警察庁、国土交通省、経済産業省、民間団体等で設置した「官民合同会議」の試験に合格した防犯性能の高い建物部品として、全国防犯連合会の目録に掲載されております。*一部対象外となります

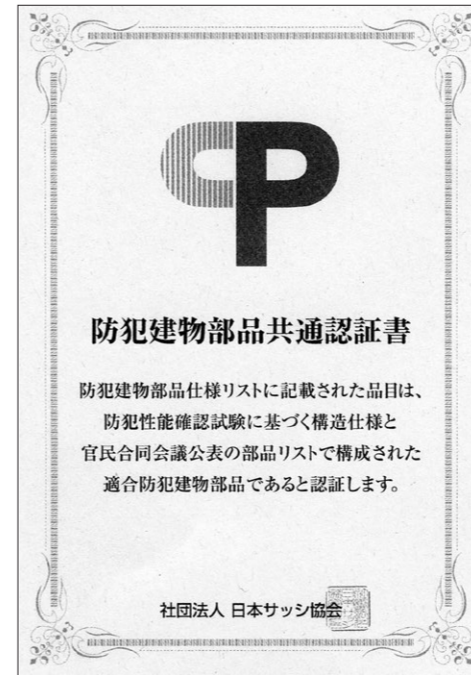

統一マークと防犯建物部品について

防犯建物部品関連団体

板硝子協会
日本ウインドウ・フィルム工業会 (社)日本サッシ協会
(社)日本シャッター・ドア協会
日本ロック工業会
(以上5団体)

「防犯性能の高い建物部品」を広く皆様への普及促進を行なう上で共通呼称(防犯建物部品)とシンボルマーク(上記)が、官民合同会議にて作成されました。このマークは、「防犯性能の高い建物部品リスト」に公表記載された「防犯建物部品」のみに運用されます。*統一マークは、「防犯」=「Crime Prevention」の頭文字CとPをシンボル化しています。

シリンダー錠 (GADELIUS主錠)

平成15年法律 第65号第7条 指定建物錠の防犯性能の表示

事項	性能		
耐ピッキング性能	5分未満	5分以上	10分以上
耐かぎ穴壊し性能	5分未満	5分以上	10分以上
耐サムターン回し性能	なし (5分未満)	あり (5分以上)	-
耐カム送り解錠性能	なし (5分未満)	あり (5分以上)	-
耐こじ破り性能	なし (5分未満)	あり (5分以上)	-
出荷時かぎ本数	3本(コンスキー)		

シリンダー錠 (GADELIUS補助錠)

平成15年法律 第65号第7条 指定建物錠の防犯性能の表示

事項	性能		
耐ピッキング性能	5分未満	5分以上	10分以上
耐かぎ穴壊し性能	5分未満	5分以上	10分以上
耐サムターン回し性能	なし (5分未満)	あり (5分以上)	-
耐カム送り解錠性能	なし (5分未満)	あり (5分以上)	-
耐こじ破り性能	なし (5分未満)	あり (5分以上)	-
出荷時かぎ本数	5本(オーナーキー)		

*鍵は全て鍵袋にまとめて封印梱包されています。

犯罪性能表示の解説

耐ピッキング性能	ピッキング(シリンダーのかぎ穴に特殊工具を差し込んで錠を操作する方法)による解錠を防ぐ性能
耐かぎ穴壊し性能	工具等によってシリンダー自体を破壊し、錠内部の機構を操作する方法による開錠を防ぐ性能
耐サムターン回し性能	ドアにかけた穴からサムターン回しを差し込み、サムターン(つまみ)を回転させる方法による解錠を防ぐ性能
耐カム送り解錠性能	錠の構造上のすき間から針金等の工具を内部に差し込み、錠内部の機構を操作する方法による解錠を防ぐ性能
耐こじ破り性能	ドアとドア枠のすき間からバール等の工具を差し込み、デッドボルト(かんめぎ)を折り曲げる方法による開錠を防ぐ性能
出荷時かぎ本数	ロック製造メーカーがシリンダー錠又はシリンダーとセットで出荷する「かぎ」の本数

- 犯罪性能表示とは
特殊開錠用具の所持の禁止等に関する法律(平成16年法律第65号)第7条に基づき、指定建物錠に義務づけられている防犯性能の表示をいいます。
- 建物錠とは
住宅の玄関その他建物の出入口のドアに付ける目的で製造される錠をいいます。
- 指定建物錠とは
建物錠またはその部品のうち、防犯性能の向上を図ることが特に必要なものをいい、シリンダー錠、シリンダー、サムターンの3種が指定されています。